

NOS DIFFERENTS CATALOGUES DE LISTE DE PIECES

- CITROËN : 5HP
- CITROËN : A - B2 - B10 - B12 - B14
- CITROËN : CA11 - C4A - C4E - C4F - C4X - C6A
- CITROËN : C4G - C4MFP - ROSALIE
- CITROËN : 11
- CITROËN : 15/6
- CITROËN : HY
- CITROËN : 2 CV
- RENAULT : de 1920 à 1940
- RENAULT : JUVVA 4
- RENAULT : FREGATE
- RENAULT : PRAIRIE
- RENAULT : 4 CV
- RENAULT : DAUPHINE
- RENAULT : CARAVELLE - FLORIDE
- RENAULT : R 8 - R 10
- PEUGEOT : de 1920 - 1930
- PEUGEOT : 202
- PEUGEOT : 302 & 402
- PEUGEOT : 203
- PEUGEOT : 403
- SIMCA : FIAT BALLELLA
- SIMCA : 5 & 6
- SIMCA : 8 1100 & 1200
- SIMCA : ARONDE - P 60
- SIMCA : 1000 - R1 - R2 - R3 - 1200 S
- SIMCA : VERSAILLES
- ACCESSOIRES DIVERS (électriques, rétroviseurs, etc..)

NOS DIFFERENTES FABRICATIONS

- ENJOILIVEURS DE ROUE POUR VOITURE DE 1920 à 1965
- PARE CHOCS DE 1920 à 1948
- POMPE A EAU (neuves ou échange standard)
- DEMARREUR - DYNAMOS (échange standard)

NOS STOCKS DISPONIBLES

- ECHAPPEMENTS
- PIECES DE FREINAGE HYDRAULIQUE
- CÂBLE DE FREIN
- JOINT DE PORTE, DE PARE-BRISE, DE LUNETTE ARRIERE
- PIECES MECANIQUES
- PIECES DE TOLERIE
- OPTIQUES DE PHARES + FEUX ARRIERES de 1950 à 1970 FRANCAIS / ETRANGER
- CLIGNOTANTS

CONSULTER NOUS POUR TOUTS VOS PROBLEMES

TOUTES PIÈCES ET ACCESSOIRES DE VOITURES ANCIENNES

GA



Z.A. RN 89 - Sortie 7
33750 BEYCHAC ET CAILLAU

Atelier
Accessoires
Automobiles
Anciennes

Ouvert du Lundi au Vendredi et Samedi matin

Tel. 05 56 72 47 11
Fax. 05 56 72 46 61

LISTE DE PIÈCES RENAULT 8 RENAULT 10 RENAULT 8 GORDINI

Membre de la Chambre Nationale des Professionnels de l'Auto et de la Moto de Collection

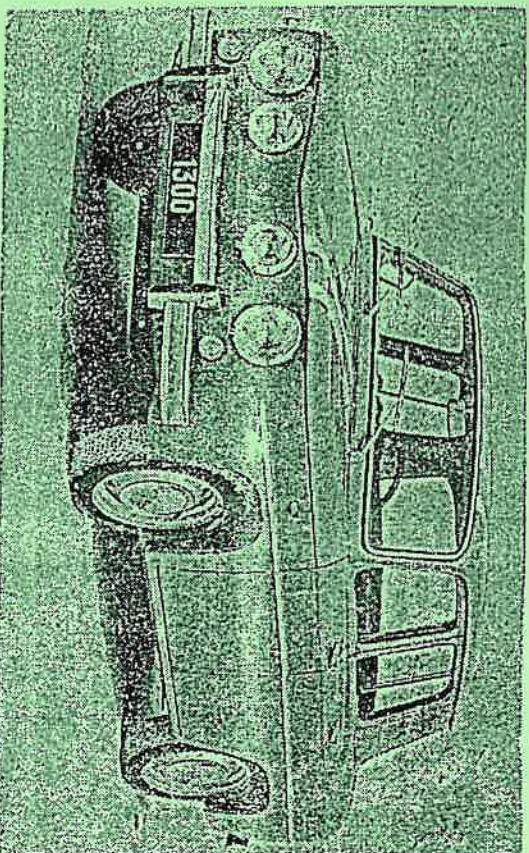

N° TVA FR41 334 833 963 - N° SIRET 334832 963 00023 - NAF 411Z - RCS LIBOURNE B 334 832 963 (89/841)
Banque : CREDIT AGRICOLE Saint Gemin du Puch
Banque : CREDIT DU NORD Facture

TOUTES PIÈCES ET ACCESSOIRES DE VOITURES ANCIENNES

44

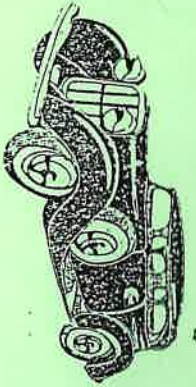

Z.A. RN 89 - Sortie 7
33750 BEYCHAC ET CAILLAU

Atelier
Accessoires
Automobiles
Anciennes

Ouvert du Lundi au Vendredi et Samedi matin

Tel. 05 56 72 47 11
Fax. 05 56 72 46 61

Beychac,

Monsieur,

Nous vous remercions de votre confiance et nous avons le plaisir de vous expédier notre nouveau catalogue.

Nous pensons que vous y trouverez tous les renseignements dont vous avez besoin. Si toutefois ce n'est pas le cas, n'hésitez pas à nous consulter, nous ferons notre possible pour satisfaire votre demande.

Nous restons à votre entière disposition pour tout renseignement complémentaire.

Nous vous prions d'agréer, Monsieur, l'expression de nos salutations distinguées.

Plan de situation Pour nous rendre visite

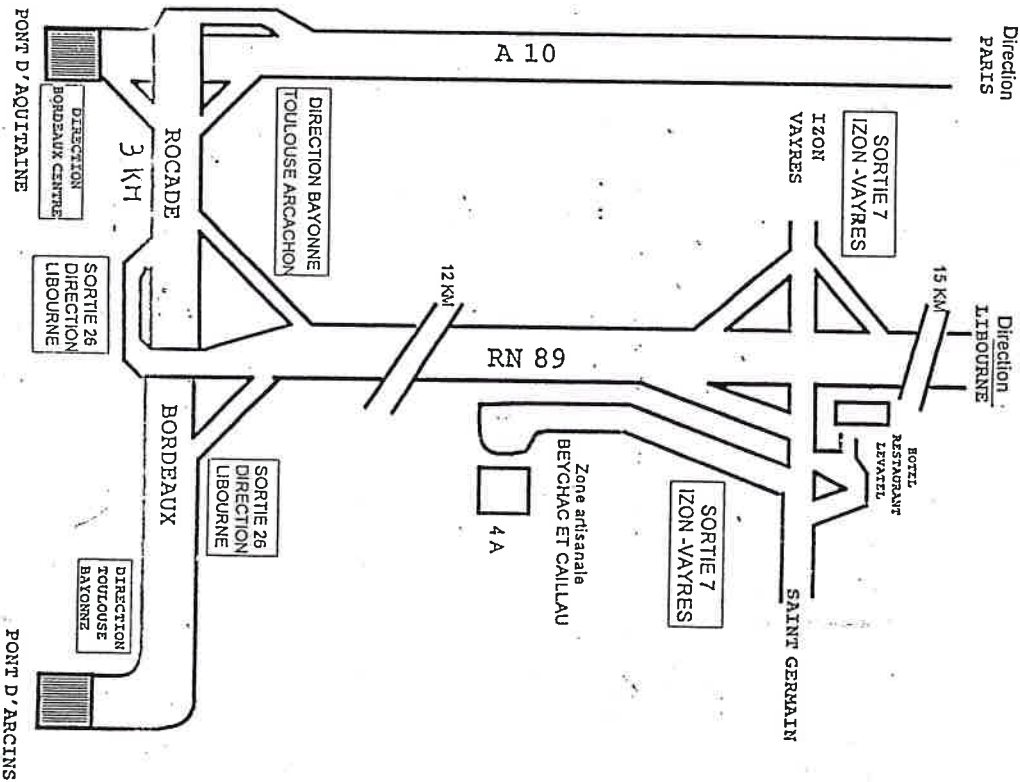

R 8 : R 1130
1132 - 1136
R 10 : R 1190

R 1131 - R 1133

Mod: 688 / 689
5/6 CV - 956 / 1108 cm³
956 et 1108 cm³
65 x 72
70 x 72
1962 - 1972

1962 - 1972

G 786

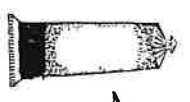

Ref : G 438
Ref : G 439

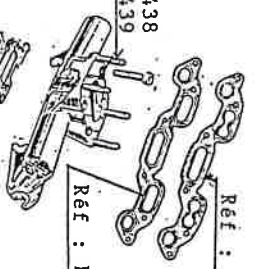

Ref : R 529
Ref : R 530

if : R 585

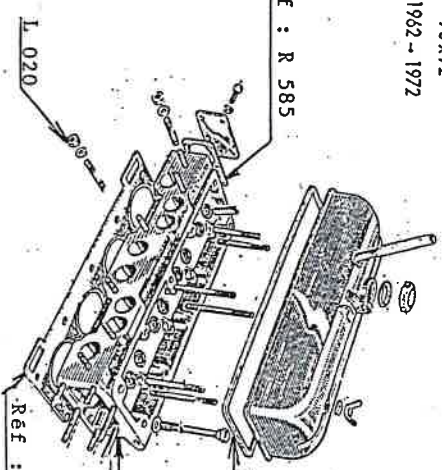

Ref : R 579

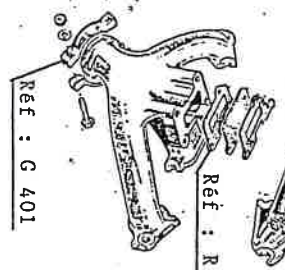

Ref : G 401

Ref : R 577

Ref : R 024
Ref : R 475
Ref : R 476

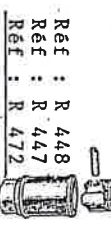

Ref : R 477
Ref : R 478
Ref : R 898
Ref : R 952
Ref : R 472
Ref : R 963

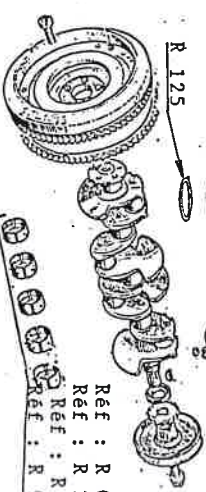

Ref : R 073
Ref : R 270
Ref : R 475
Ref : R 964

R 032



Ref : R 630

R 623

Ref : R 633
Ref : R 628

Ref : R 989

Ref : G 919

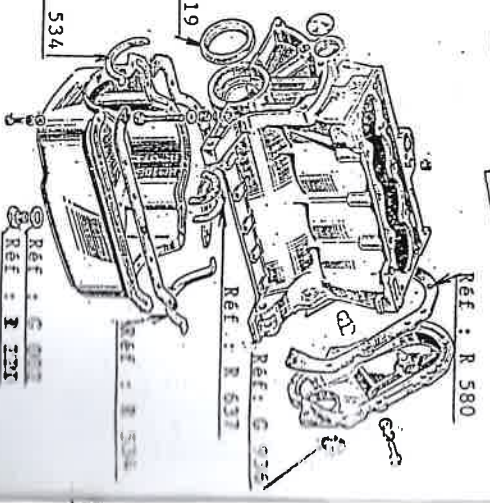

Ref : R 637

Ref : G 976

Ref : R 534



G 711
G 786

Ref : R 634
Ref : R 635

Ref : R 534

Ref : G 988
Ref : R 737

TARIF
RENAULT MOTEUR 668 / 689

"MOTEUR"

Référence	Désignation	PIECE	TTC en Francs	TTC en Euros
G 002	JOINT D ETANCHÉITE DE BOUCHON O 19 X 24	PIECE	12,00	1,83
G 401	COLLIER D ECHAPPEMENT O 55	PIECE	35,00	5,34
G 438	JOINT SOUS CARBURATEUR DOUBLE CORPS	PIECE	25,00	3,81
G 439	CALE ISOLANTE DE CARBURATEUR DOUBLE	PIECE	45,00	6,86
G 711	PEINTURE MOTEUR VERTE 1 Litre	PIECE	130,00	19,82
G 772	PEINTURE MOTEUR NOIRE 1 Litre	PIECE	130,00	19,82
G 786	PATE A JOINT en tube de 100 ml	PIECE	75,00	11,43
G 919	JOINT SPI 70 X 90 X 10	PIECE	35,00	5,34
G 936	JOINT SPI 35 X 50 X 8	PIECE	22,00	3,35
R 006	JOINT ENTRE CULASSE ET CALE ALU DE POMPE	PIECE	8,00	1,22
R 024	SEGMENTS O 70 h 2 + 2 + 3.5	PIECE	340,00	51,83
R 032	POMPE A HUILE	PIECE	290,00	44,27
R 073	COUSSINETS DE LIGNE D ARBRE COTE 0.5	LEJEU	350,00	53,36
R 125	JOINTS DE BAS DE CHEMISE ep 10 & 13/100	LES 4	31,00	4,73
R 163	BOUCHON DE VIDANGE AIMANTE	PIECE	25,00	3,81
R 220	COUSSINETS DE LIGNE D ARBRE COTE 0.25	LEJEU	50,00	7,62
R 270	COUSSINETS DE BIELLES COTE 0.50	LEJEU	350,00	53,36
R 447	CHEMISES + PISTONS + SEGMENTS O 70 X 72	LES 4	1 500,00	226,67
R 448	CHEMISES + PISTONS + SEGMENTS O 66 X 72	LES 4	1 550,00	236,50
R 472	CHEMISES + PISTONS + SEGMENTS O 68 X 72	LES 4	1 650,00	251,54
R 475	SEGMENTS O 66 h 2 + 2 + 3.5	LES 12	305,00	46,50
R 476	SEGMENTS O 68 h 2 + 2 + 3.5	LES 12	500,00	76,22
R 477	COUSSINETS DE BIELLES COTE STD	LEJEU	225,00	34,30
R 478	COUSSINETS DE BIELLES COTE 0.50	LEJEU	225,00	34,30
R 479	COUSSINETS DE LIGNE D ARBRE COTE 0.75	LEJEU	350,00	53,36
R 529	JOINT DE COLLECTEUR MOTEUR 810-847	PIECE	35,00	5,34
R 530	JOINT DE COLLECTEUR MOTEUR 813-688/689	PIECE	35,00	5,34
R 532	JOINT ENTRE COLLECTEUR	PIECE	15,00	2,29
R 534	POCHETTE DE JOINTS DE CARTER HUILE	PIECE	38,00	5,79
R 577	JOINT DE CULASSE R1130+1131+1132+1133	PIECE	125,00	19,06
R 579	JOINT DE COUVRE CULBUTEUR	PIECE	35,00	5,34
R 580	JOINT DE CARTER DISTRIBUTION	PIECE	16,00	2,44
R 585	JOINT DE PLAQUE DE FERMETURE	PIECE	12,00	1,83
R 623	PIGONS DE DISTRIBUTION	LES 2	300,00	45,73
R 627	SOUAPES D ADMISSION 7 X 33.5 X 89.8	LES 4	330,00	50,31
R 628	SOUAPES D ECHAPPEMENT 7 X 30.3 X 89	LES 4	330,00	50,31
R 630	CHAINE DE DISTRIBUTION	PIECE	150,00	22,87
R 632	SOUAPES D ADMISSION 7 X 31.2 X 89.9	LES 4	330,00	50,31
R 633	SOUAPES D ECHAPPEMENT 7 X 26.8 X 89.4	LES 4	330,00	50,31
R 634	POCHETTE RODAGE DE JOINTS MOTEUR 668+689	PIECE	200,00	30,49
R 635	POCHETTE COMPLETE DE JOINTS MOTEUR 688/9	PIECE	375,00	57,17
R 637	CALES LATERALES DE VILLEBRECQUIN	LES 4	125,00	19,06
R 637	CALES LATERALES DE VILLEBRECQUIN	LES 4	125,00	19,06
R 898	COUSSINETS DE BIELLES COTE 0.25	LEJEU	225,00	34,30
R 962	COUSSINETS DE BIELLES COTE 0.75	LEJEU	225,00	34,30
R 963	COUSSINETS DE BIELLES COTE 1	LEJEU	225,00	34,30
R 964	COUSSINETS DE LIGNE D ARBRE COTE STD	LEJEU	350,00	53,36
R 989	CARTOUCHE DE FILTRE A HUILE	PIECE	75,00	11,43

TARIF
RENAULT R8

"MOTEUR 810-03"

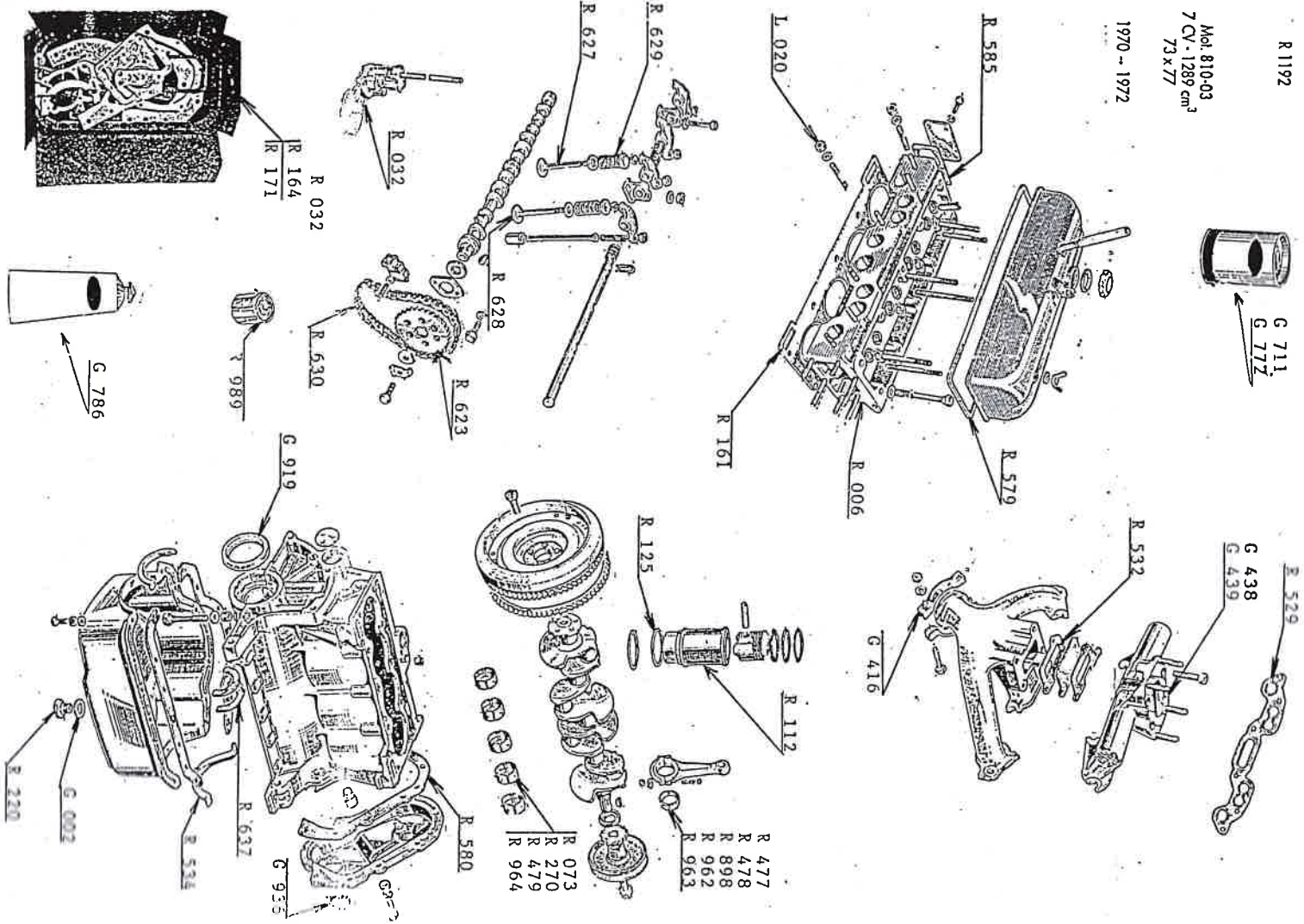

Reference	Désignation	PIECE	TTC en Francs	TTC en Euros
G 002	JOINT D ETANCHEITE DE BOUCHON O.19 X 24	PIECE	12,00	1,83
G 416	COLLIER DE COLLECTEUR D ECHAPPEMENT O.56	PIECE	50,00	7,62
G 438	JOINT SOUS CARBURATEUR DOUBLE CORPS	PIECE	25,00	3,81
G 439	CALE ISOLANTE DE CARBURATEUR DOUBLE	PIECE	45,00	6,86
G 711	PEINTURE MOTEUR VERTE 1 Litre	PIECE	130,00	19,82
G 772	PEINTURE MOTEUR NOIRE 1 Litre	PIECE	130,00	19,82
G 786	PATE A JOINT en tube de 100 ml	PIECE	75,00	11,43
G 919	JOINT SPI.70 X 90 X 10	PIECE	35,00	5,34
G 936	JOINT SPI.35 X 50 X 87	PIECE	22,00	3,35
L 020	ECROU INOX O 8 pas 125	PIECE	16,00	2,44
R 006	JOINT ENTRE CULASSE ET CALE ALU DE POMPE	PIECE	8,00	1,22
R 032	POMPE A HUILE	PIECE	290,00	44,21
R 035	BOUCHON ALUMINIUM DE RADIATEUR	PIECE	145,00	22,11
R 073	COUSSINETS DE LIGNE D ARBRE COTE 0.5	LEJEU	350,00	53,36
R 112	CHEMISES + PISTONS + SEGMENTS O.73 X 77	LES 4	1 650,00	236,30
R 125	JOINTS DE BAS DE CHEMISE ép 10 & 13/100	LES 4	31,00	4,73
R 161	JOINT DE CULASSE	PIECE	130,00	19,82
R 164	POCHETTE COMPLETE DE JOINTS MOTEUR	PIECE	360,00	54,88
R 171	POCHETTE RODAGE DE JOINTS MOTEUR	PIECE	270,00	41,16
R 220	BOUCHON DE VIDANGE AIMANTE	PIECE	50,00	7,62
R 270	COUSSINETS DE LIGNE D ARBRE COTE 0.25	LEJEU	350,00	53,36
R 477	COUSSINETS DE BIELLES COTE STD	LEJEU	225,00	34,30
R 478	COUSSINETS DE BIELLES COTE 0.50	LEJEU	225,00	34,30
R 479	COUSSINETS DE LIGNE D ARBRE COTE 0.75	LEJEU	350,00	53,36
R 529	JOINT DE COLLECTEUR MOTEUR 810-847	PIECE	35,00	5,34
R 532	JOINT ENTRE COLLECTEUR	PIECE	15,00	2,29
R 534	POCHETTE DE JOINTS DE CARTER HUILE	PIECE	38,00	5,79
R 579	JOINT DE COUVRE CUI BUTEUR	PIECE	35,00	5,34
R 580	JOINT DE CARTER DISTRIBUTION	PIECE	16,00	2,44
R 585	JOINT DE PLAQUE DE FERMETURE	PIECE	12,00	1,83
R 623	PIGNONS DE DISTRIBUTION	LES 2	300,00	45,73
R 627	SOUAPES D ADMISSION 7 X 33.5 X 89.8	LES 4	330,00	50,31
R 628	SOUAPES D ECHAPPEMENT 7 X 30.3 X 89	LES 4	330,00	50,31
R 629	RESSORTS DE SOUPAPES	LES 4	230,00	35,06
R 630	CHAINE DE DISTRIBUTION	PIECE	150,00	22,87
R 637	CALES LATERALES DE VILLEBREQUIN	LES 4	125,00	19,06
R 898	COUSSINETS DE BIELLES COTE 0.25	LEJEU	225,00	34,30
R 962	COUSSINETS DE BIELLES COTE 0.75	LEJEU	220,00	33,64
R 963	COUSSINETS DE BIELLES COTE 1	LEJEU	225,00	34,30
R 964	COUSSINETS DE LIGNE D ARBRE COTE STD	LEJEU	350,00	53,36
R 989	CARTOUCHE DE FILTRE A HUILE	PIECE	75,00	11,43

Vol. 804-54
6 CV - 1108 cm³
70 x 72

Vol. 812
7 CV - 1235 cm³
74,5 x 72

1965 - 1966 1967 - 1971



G 786

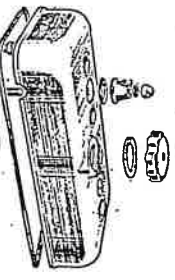

R 1 516

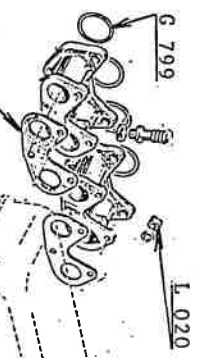

G 799

L 020

R 354

R 353

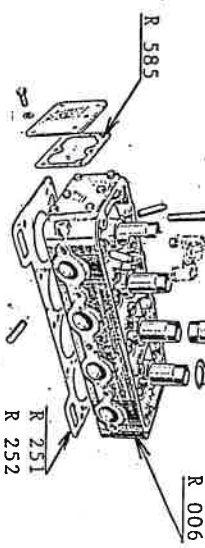

R 585

R 108

R 113

R 006

R 251

R 1 516

1100.
1700.

R 358

R 357

R 073

R 240

R 479

R 964

R 270

R 355

special R8G

R 580

R 073

R 240

R 479

R 964

R 270



R 989



R 032

G 919



R 247
R 248
R 249
R 250



G 711
G 772

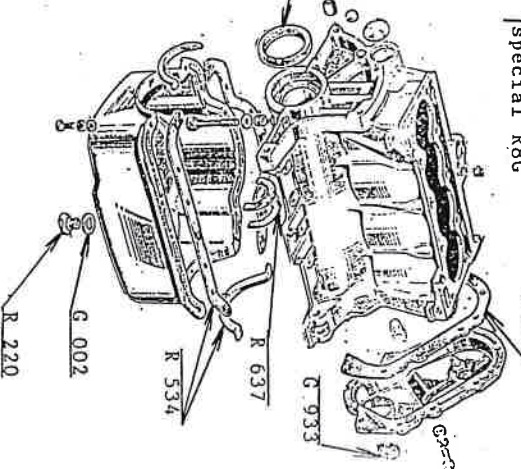

R 637

G 933

R 220

G 002

R 534

"TARIF"
RENAULT MOTEUR 814-54 & 812

"MOTEUR 804-54 & 812"

Reference	Designation	TTC en Francs	TTC en Euros
G 002	JOINT D ETANCHEITE DE BOUCHON O 19 X 24	12,00	1,83
G 711	PEINTURE MOTEUR VERTE 1 Litre	130,00	19,82
G 772	PEINTURE MOTEUR NOIRE 1 Litre	130,00	19,82
G 786	PATE A JOINT en tube de 100 ml	75,00	11,43
G 799	JOINTS + BRIDE ENTRE COLLECTEUR	295,00	44,97
G 919	JOINT SPI 70 X 90 X 10	35,00	5,34
G 933	JOINT SPI 35 X 50 X 10	33,00	5,03
L 020	ECROU INOX O 8 pas 125	16,00	2,44
R 006	JOINT ENTRE CULASSE ET CALE ALU DE POMPE	8,00	1,22
R 032	POMPE A HUILE	290,00	44,21
R 073	COUSSINETS DE LIGNE D ARBRE COTE 0.5	350,00	53,36
R 108	SEGMENTS O 74.5 h 1.75 + 2 + 4	380,00	57,93
R 113	CHEMISES + PISTONS + SEGMENTS R8 G 1300	5 050,00	769,87
R 156	CAOUTCHOUC DE PUIT DE BOUGIES	31,00	4,73
R 220	BOUCHON DE VIDANGE AIMANTE	50,00	7,62
R 247	POCHETTE DE JOINTS COMPLETE MOTEUR 1134	700,00	106,71
R 248	POCHETTE DE JOINTS RODAGE MOTEUR R 1134	460,00	70,13
R 249	POCHETTE DE JOINTS COMPLETE MOTEUR 1135	705,00	107,48
R 250	POCHETTE DE JOINTS RODAGE MOTEUR R 1135	470,00	71,65
R 251	JOINT DE CULASSE R 1134	400,00	60,98
R 252	JOINT DE CULASSE R 1135	315,00	48,02
R 270	COUSSINETS DE LIGNE D ARBRE COTE 0.25	350,00	53,36
R 351	BAGUES D ARBRE A CAMES	370,00	56,41
R 353	JOINTS DE COLLECTEUR D ECHAPPEMENT	36,00	5,49
R 354	JOINTS DE COLLECTEUR D ADMISSION	17,00	2,59
R 355	COUSSINETS DE LIGNE D ARBRE SDT trimetal	760,00	115,86
R 357	COUSSINETS DE BIELLES STD tr metal	705,00	107,48
R 358	JOINTS DE BAS DE CHEMISE ep 10 & 13/100	59,00	8,99
R 360	JOINTS DE BAS DE CHEMISE ep 10 & 13/100	40,00	6,10
R 477	COUSSINETS DE BIELLES COTE STD	225,00	34,30
R 478	COUSSINETS DE BIELLES COTE 0.50	225,00	34,30
R 479	COUSSINETS DE LIGNE D ARBRE COTE 0.75	350,00	53,36
R 534	POCHETTE DE JOINTS DE CARTER HUILE	38,00	5,79
R 580	JOINT DE CARTER DISTRIBUTION	16,00	2,44
R 585	JOINT DE PLAQUE DE FERMETURE	12,00	1,83
R 623	PIGONS DE DISTRIBUTION	300,00	45,73
R 630	CHAINE DE DISTRIBUTION	150,00	22,87
R 637	CALES LATERALES DE VIL EBREQUIN	125,00	19,06
R 898	COUSSINETS DE BIELLES COTE 0.25	225,00	34,30
R 962	COUSSINETS DE BIELLES COTE 0.75	220,00	33,54
R 963	COUSSINETS DE BIELLES COTE 1	225,00	34,30
R 964	COUSSINETS DE LIGNE D ARBRE COTE STD	350,00	53,36
R 989	CARTOUCHE DE FILTRE A HUILE	75,00	11,43

* TRAIN AVANT & DIRECTION *

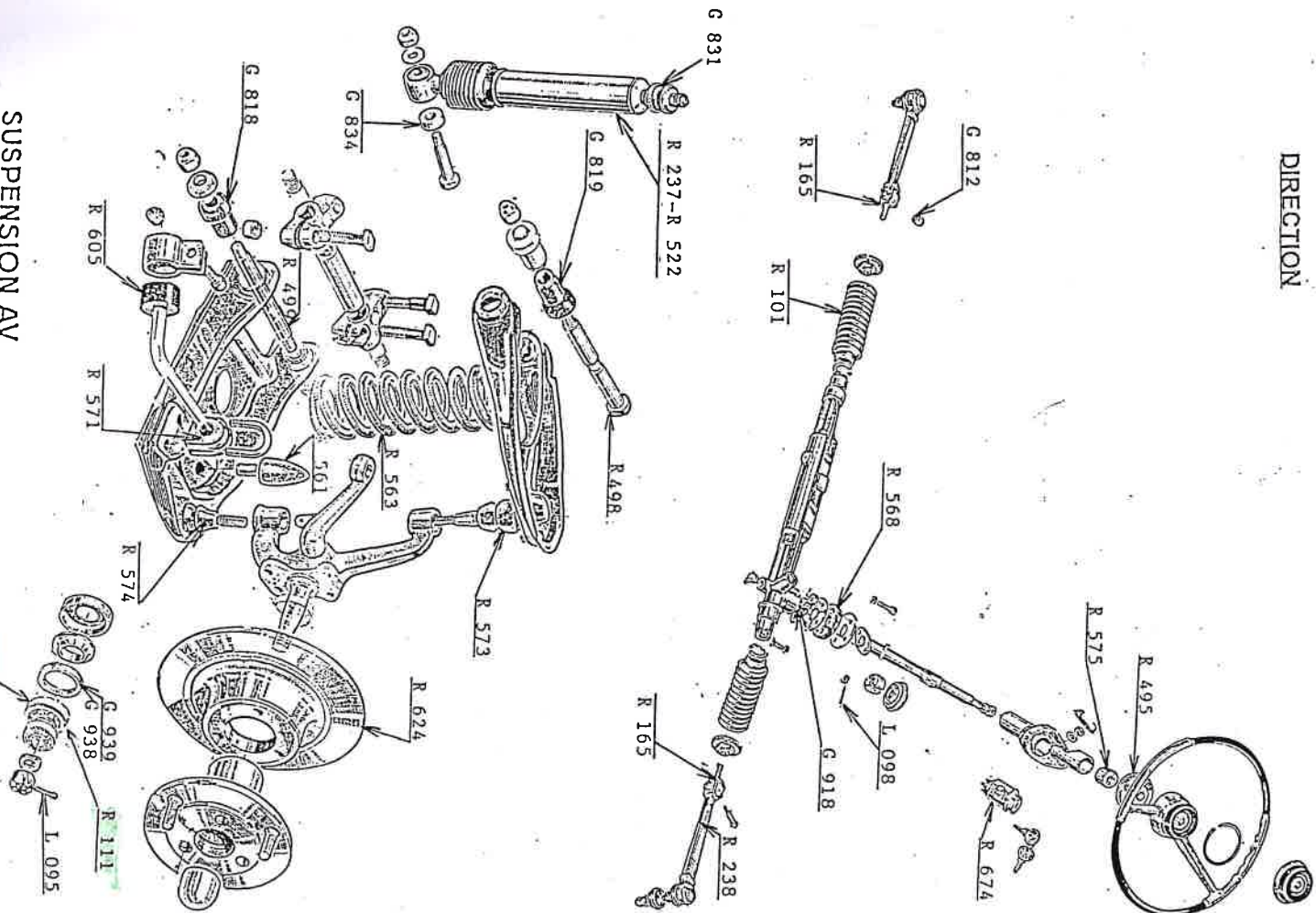

SUSPENSION AV

Reference	Designation		TTC en Francs	TTC en Euros
G 812	SILENTBLOC O 10 X 28 lg 20 X 27	PIECE	16,00	2,4
G 818	SILENTBLOC INFERIEUR DE SUSPENSION	PIECE	43,00	6,5
G 819	SILENTBLOC SUPERIEUR DE SUSPENSION	PIECE	50,00	7,6
G 831	BAGUE CAOUTCHOUC D AMORTISSEUR	LES 2	25,00	3,8
G 834	SILENTBLOCS CAOUTCHOUC	LES 2	32,00	4,8
G 918	JOINT SPI 25 X 38 X 7	PIECE	28,00	4,2
G 938	JOINT SPI 37 X 47,5 X 5 X 2	PIECE	27,00	4,1
G 939	JOINT SPI 28 X 47,5 X 5 X 2	PIECE	45,00	6,8
L 098	GOUPILLE FENDUE O 2,5 long 50	PIECE	1,00	0,15
L 098	GOUPILLE FENDUE O 1,8 long 46	PIECE	1,00	0,15
R 101	SOUFFLET CAOUTCHOUC DE CREMAILLERE	PIECE	52,00	7,3
R 111	ROULEMENT CONIQUE O 17 O 40 largeur 15	PIECE	155,00	23,6
R 165	EMBOU DE BIELLETTE D ou G + SILENTBLOC	PIECE	53,00	8,0
R 237	AMORTISSEURS TELESCOPIQUES	PIECE	810,00	123,46
R 238	BIELLETES DE DIRECTION DROIT ET GAUCHE	LES 2	310,00	47,26
R 495	SILENTBLOC DE VOLANT	PIECE	190,00	28,97
R 498	AXE DE TRIANGLE SUPERIEUR	PIECE	140,00	21,34
R 499	AXE DE TRIANGLE INFERIEUR	PIECE	215,00	32,78
R 561	BUTEE DE REBOND DE BRAS INFERIEUR	PIECE	38,00	5,79
R 562	AMORTISSEURS AVANT R8 GORDINI	LES 2	740,00	112,8
R 563	RESSORT DE SUSPENSION occasion	PIECE	170,00	25,92
R 568	FLECTOR DE DIRECTION	PIECE	40,00	6,10
R 571	SILENTBLOC DE BARRE STABILISATRICE	PIECE	20,00	3,05
R 573	ROTULE SUPERIEURE DE TRIANGLE	PIECE	190,00	28,97
R 574	ROTULE INFERIEURE DE TRIANGLE	PIECE	190,00	28,97
R 575	BAGUE NERVUREE DE COLONNE DIRECTION	PIECE	8,00	1,22
R 605	SILENTBLOC DE BARRE STABILISATRICE	PIECE	17,00	2,59
R 624	DISQUE DE FREIN AVANT ou ARRIERE	PIECE	330,00	50,31
R 674	NEIMAN ANTIVOL A CLEF 3 coses mailles	PIECE	750,00	114,34
R 860	ROULEMENTS CONIQUE O 22 O 47 largeur 22	PIECE	155,00	23,63
S 195	ROULEMENT CONIQUE O 20 O 47 largeur 15	PIECE	175,00	26,68

✓